

## Информационен лист | Номер на артикул: 2002-2227/099-000

Двуетажна клема; Заземителен проводник/проходна клема; с крайна пластина; 2,5 mm<sup>2</sup>; PE/L; без държач за маркировъчни табелки; за DIN шина 35 x 15 и 35 x 7.5; Push-in CAGE CLAMP®; 2,50 mm<sup>2</sup>; сив

[www.wago.com/2002-2227/099-000](http://www.wago.com/2002-2227/099-000)



Снимката се различава от артикула.

Цвят: —

### Данни

#### Electrical data

Подлежи на промяна. Моля, обърнете внимание и на допълнителната документация на продукта!

ВАГО България ООД  
Бизнес център Сердика  
Бул."Акад. Иван Гешов" 2Е | Сграда 1, ет. 4, офис 417 | 1330 София  
Тел.: +359 2 489 46 09 | Тел.: +359 2 489 46 10  
Имейл: sales.bg@wago.com

Имате ли въпроси относно нашите продукти?  
Винаги ще се радваме да получим вашето обаждане на +359 2 489 46 09.



### Ratings per IEC/EN

Ratings per	IEC/EN 60947-7-1
Nominal voltage (III/3)	800 V
Rated surge voltage (III/3)	8 kV
Rated current	24 A
Legend (ratings)	(III / 3) ≙ Overvoltage category III / Pollution degree 3

### Ratings per UL

Approvals per	UL 1059
Rated voltage UL (Use Group B)	600 V
Rated current UL (Use Group B)	20 A
Rated voltage UL (Use Group C)	600 V
Rated current UL (Use Group C)	20 A
Rated voltage UL (Use Group D)	600 V
Rated current UL (Use Group D)	5 A

### Ratings per CSA

Approvals per	C22.2 No 158
Rated voltage CSA (Use Group B)	600 V
Rated current CSA (Use Group B)	20 A
Rated voltage CSA (Use Group C)	600 V
Rated current CSA (Use Group C)	20 A

### Ex information

Reference hazardous areas	See Downloads – Documentation – Additional Information: Technical Section; Technical explanations
Ratings per	ATEX: PTB 03 ATEX 1162 U / IECEx: PTB 03.0004U (Ex eb IIC Gb)
Rated voltage EN (Ex e II)	440 V
Rated current (Ex e II)	20 A
Rated current (Ex e II) with jumper	18 A

### Connection data

Total number of connection points	4
Total number of potentials	2
Number of levels	2
Number of jumper slots	4

Подлежи на промяна. Моля, обърнете внимание и на допълнителната документация на продукта!

ВАГО България ООД  
 Бизнес център Сердика  
 Бул."Акад. Иван Гешов" 2Е | Сграда 1, ет. 4, офис 417 | 1330 София  
 Тел.: +359 2 489 46 09 | Тел.: +359 2 489 46 10  
 Имейл: [sales.bg@wago.com](mailto:sales.bg@wago.com)

Имате ли въпроси относно нашите продукти?  
 Винаги ще се радваме да получим вашето обаждане на +359 2 489 46 09.



## Connection 1

Connection technology	Push-in CAGE CLAMP®
Number of connection points	2
Actuation type	Push-in Operating tool
Connectable conductor materials	Copper
Nominal cross-section	2,5 mm <sup>2</sup>
Solid conductor	0,25 ... 4 mm <sup>2</sup> / 22 ... 12 AWG
Solid conductor; push-in termination	0,75 ... 4 mm <sup>2</sup> / 18 ... 12 AWG
Fine-stranded conductor	0,25 ... 4 mm <sup>2</sup> / 22 ... 12 AWG
Fine-stranded conductor; with insulated ferrule	0,25 ... 2,5 mm <sup>2</sup> / 22 ... 14 AWG
Fine-stranded conductor; with ferrule; push-in termination	1 ... 2,5 mm <sup>2</sup> / 18 ... 14 AWG
Note (conductor cross-section)	Depending on the conductor characteristic, a conductor with a smaller cross-section can also be inserted via push-in termination.
Strip length	10 ... 12 mm / 0.39 ... 0.47 inch
Wiring direction	Front-entry wiring

## Connection 2

Number of connection points 2	2
-------------------------------	---

## Physical data

Width	6,2 mm / 0.244 inch
Height	69,7 mm / 2.744 inch
Depth from upper edge of DIN-rail	51,7 mm / 2.035 inch

## Mechanical data

Potentialkennzeichnung	PE/L
Mounting type	DIN-35 rail
Marking level	Center/side marking

## Material data

Note on material data	Information on material data can be found here
Color	сив
Insulation material	Polyamide (PA66)
Flammability class per UL94	V0
Fire load	0,289 MJ

Подлежи на промяна. Моля, обърнете внимание и на допълнителната документация на продукта!

ВАГО България ООД  
 Бизнес център Сердика  
 Бул."Акад. Иван Гешов" 2Е | Сграда 1, ет. 4, офис 417 | 1330 София  
 Тел.: +359 2 489 46 09 | Тел.: +359 2 489 46 10  
 Имейл: [sales.bg@wago.com](mailto:sales.bg@wago.com)

Имате ли въпроси относно нашите продукти?  
 Винаги ще се радваме да получим вашето обаждане на +359 2 489 46 09.



Weight	15,9 g
--------	--------

### Commercial data



PU (SPU)	50 Stück
Packaging type	box
Country of origin	DE
GTIN	4050821266426
Customs tariff number	85369010000

### Одобрения / Сертификати

#### Сертификати, специфични за всяка държава

Лого	Одобрение	Допълнителен текст за одобрение	Име на сертификат
	CCA DEKRA Certification B.V.	EN 60947	71-107687
	CCA DEKRA Certification B.V.	EN 60947	NTR NL 7730

#### Сертификати за кораби

Лого	Одобрение	Допълнителен текст за одобрение	Име на сертификат
	ABS American Bureau of Shipping	EN 60947	20- HG1941090- PDA
	BV Bureau Veritas S.A.	EN 60947	38586/A0 BV
	DNV GL Det Norske Veritas, Germanischer Lloyd	-	TAE00001V2

#### UL-Approvals

Лого	Одобрение	Допълнителен текст за одобрение	Име на сертификат
	UL Underwriters Laboratories Inc.	UL 1059	E45172

Подлежи на промяна. Моля, обърнете внимание и на допълнителната документация на продукта!

ВАГО България ООД  
Бизнес център Сердика  
Бул."Акад. Иван Гешов" 2Е | Сграда 1, ет. 4, офис 417 | 1330 София  
Тел.: +359 2 489 46 09 | Тел.: +359 2 489 46 10  
Имейл: [sales.bg@wago.com](mailto:sales.bg@wago.com)













Имате ли въпроси относно нашите продукти?  
Винаги ще се радваме да получим вашето обаждане на +359 2 489 46 09.



## Допълнителни аксесоари

### Монтажна шина

#### Mounting accessories



	<b>Артикул №: 210-197</b> Стоманена носеща шина; 35 x 15 mm; 1,5 mm дебелина; дължина 2 m; с прорези; подобно на EN 60715; сребрист	<a href="http://www.wago.com/210-197">www.wago.com/210-197</a>
	<b>Артикул №: 210-198</b> Медна носеща шина; 35 x 15 mm; 2,3 mm дебелина; дължина 2 m; без прорези; съгласно EN 60715; цвят мед	<a href="http://www.wago.com/210-198">www.wago.com/210-198</a>
	<b>Артикул №: 210-504</b> Стоманена носеща шина; 35 x 7,5 mm; 1 mm дебелина; дължина 2 m; с прорези; поцинкован; съгласно EN 60715; сребрист	<a href="http://www.wago.com/210-504">www.wago.com/210-504</a>
	<b>Артикул №: 210-505</b> Стоманена носеща шина; 35 x 7,5 mm; 1 mm дебелина; дължина 2 m; без прорези; поцинкован; съгласно EN 60715; сребрист	<a href="http://www.wago.com/210-505">www.wago.com/210-505</a>
	<b>Артикул №: 210-506</b> Стоманена носеща шина; 35 x 15 mm; 1,5 mm дебелина; дължина 2 m; без прорези; поцинкован; подобно на EN 60715; сребрист	<a href="http://www.wago.com/210-506">www.wago.com/210-506</a>
	<b>Артикул №: 210-508</b> Стоманена носеща шина; 35 x 15 mm; 1,5 mm дебелина; дължина 2 m; с прорези; поцинкован; подобно на EN 60715; сребрист	<a href="http://www.wago.com/210-508">www.wago.com/210-508</a>
	<b>Артикул №: 210-113</b> Стоманена носеща шина; 35 x 7,5 mm; 1 mm дебелина; дължина 2 m; без прорези; съгласно EN 60715; сребрист	<a href="http://www.wago.com/210-113">www.wago.com/210-113</a>
	<b>Артикул №: 210-118</b> Стоманена носеща шина; 35 x 15 mm; 2,3 mm дебелина; дължина 2 m; без прорези; съгласно EN 60715; сребрист	<a href="http://www.wago.com/210-118">www.wago.com/210-118</a>
	<b>Артикул №: 210-112</b> Стоманена носеща шина; 35 x 7,5 mm; 1 mm дебелина; дължина 2 m; с прорези; съгласно EN 60715; "Ширина на отвора 25 mm; сребрист	<a href="http://www.wago.com/210-112">www.wago.com/210-112</a>
	<b>Артикул №: 210-114</b> Стоманена носеща шина; 35 x 15 mm; 1,5 mm дебелина; дължина 2 m; без прорези; подобно на EN 60715; сребрист	<a href="http://www.wago.com/210-114">www.wago.com/210-114</a>
	<b>Артикул №: 210-115</b> Стоманена носеща шина; 35 x 7,5 mm; 1 mm дебелина; дължина 2 m; с прорези; съгласно EN 60715; "Ширина на отвора 18 mm; сребрист	<a href="http://www.wago.com/210-115">www.wago.com/210-115</a>
	<b>Артикул №: 210-196</b> Алуминиева носеща шина; 35 x 8,2 mm; 1,6 mm дебелина; дължина 2 m; без прорези; подобно на EN 60715; сребрист	<a href="http://www.wago.com/210-196">www.wago.com/210-196</a>

Подлежи на промяна. Моля, обърнете внимание и на допълнителната документация на продукта!



ВАГО България ООД  
Бизнес център Сердика  
Бул."Акад. Иван Гешов" 2Е | Сграда 1, ет. 4, офис 417 | 1330 София  
Тел.: +359 2 489 46 09 | Тел.: +359 2 489 46 10  
Имейл: [sales.bg@wago.com](mailto:sales.bg@wago.com)

Имате ли въпроси относно нашите продукти?  
Винаги ще се радваме да получим вашето обаждане на +359 2 489 46 09.



## Push-in type wire jumper

Jumper		
	<b>Артикул №: 2009-412</b> Жичен джъмпер тип „push-in“; изолиран; 60 mm дължина; черен	<a href="http://www.wago.com/2009-412">www.wago.com/2009-412</a>
	<b>Артикул №: 2009-414</b> Жичен джъмпер тип „push-in“; 1,5 mm <sup>2</sup> ; изолиран; 110 mm дължина; черен	<a href="http://www.wago.com/2009-414">www.wago.com/2009-414</a>
	<b>Артикул №: 2009-416</b> Жичен джъмпер тип „push-in“; 1,5 mm <sup>2</sup> ; изолиран; 250 mm дължина; черен	<a href="http://www.wago.com/2009-416">www.wago.com/2009-416</a>

## Инструмент

Operating tool		
	<b>Артикул №: 210-658</b> Работен инструмент; Нож: 3.5 x 0.5 mm; с частично изолирана дръжка; ъглов; къс; многоцветен	<a href="http://www.wago.com/210-658">www.wago.com/210-658</a>
	<b>Артикул №: 210-720</b> Работен инструмент; Нож: 3.5 x 0.5 mm; с частично изолирана дръжка; многоцветен	<a href="http://www.wago.com/210-720">www.wago.com/210-720</a>





## Монтаж

Mounting accessories		
	<b>Артикул №: 709-156</b> Капак; Тип 3; подходящ за носещо покритие, тип 3; дължина 1 m; прозрачен	<a href="http://www.wago.com/709-156">www.wago.com/709-156</a>
	<b>Артикул №: 709-169</b> Държач на капак; Тип 3; сив	<a href="http://www.wago.com/709-169">www.wago.com/709-169</a>

## Изоляционен стопер

Insulation stop		
	<b>Артикул №: 2002-171</b> Изоляционен стопер; 0.25 - 0.5 mm <sup>2</sup> ; 5 броя/лента; светло сив	<a href="http://www.wago.com/2002-171">www.wago.com/2002-171</a>
	<b>Артикул №: 2002-172</b> Изоляционен стопер; 0.75 - 1 mm <sup>2</sup> ; 5 броя/лента; тъмно сив	<a href="http://www.wago.com/2002-172">www.wago.com/2002-172</a>

## Ferrule

Ferrule		
	<b>Артикул №: 216-241</b> Накрайник; Втулка за 0.5 mm <sup>2</sup> / 20 AWG; изолиран; електр. калаено покритие; електролитна мед; газонепроницаем; съгл. DIN 46228, Част 4/09.90; бял	<a href="http://www.wago.com/216-241">www.wago.com/216-241</a>
	<b>Артикул №: 216-242</b> Накрайник; Втулка за 0.75 mm <sup>2</sup> / 18 AWG; изолиран; електр. калаено покритие; електролитна мед; газонепроницаем; съгл. DIN 46228, Част 4/09.90; сив	<a href="http://www.wago.com/216-242">www.wago.com/216-242</a>
	<b>Артикул №: 216-243</b> Накрайник; Втулка за 1 mm <sup>2</sup> / AWG 18; изолиран; електр. калаено покритие; електролитна мед; газонепроницаем; съгл. DIN 46228, Част 4/09.90; червен	<a href="http://www.wago.com/216-243">www.wago.com/216-243</a>
	<b>Артикул №: 216-244</b> Накрайник; Втулка за 1,5 mm <sup>2</sup> / AWG 16; изолиран; електр. калаено покритие; електролитна мед;	<a href="http://www.wago.com/216-244">www.wago.com/216-244</a>

Подлежи на промяна. Моля, обърнете внимание и на допълнителната документация на продукта!

газонепроницаем; съгл. DIN 46228, Част 4/09.90; черен

	<b>Артикул №: 216-263</b> Накрайник; Втулка за 1 mm <sup>2</sup> / AWG 18; изолиран; електр. калаено покритие; електролитна мед; газонепроницаем; съгл. DIN 46228, Част 4/09.90; червен	<a href="http://www.wago.com/216-263">www.wago.com/216-263</a>
---	--	--

	<b>Артикул №: 216-246</b> Накрайник; Втулка за 2,5 mm <sup>2</sup> / AWG 14; изолиран; електр. калаено покритие; електролитна мед; газонепроницаем; съгл. DIN 46228, Част 4/09.90; син	<a href="http://www.wago.com/216-246">www.wago.com/216-246</a>
---	---	--

	<b>Артикул №: 216-266</b> Накрайник; Втулка за 2,5 mm <sup>2</sup> / AWG 14; изолиран; електр. калаено покритие; електролитна мед; газонепроницаем; съгл. DIN 46228, Част 4/09.90; син	<a href="http://www.wago.com/216-266">www.wago.com/216-266</a>
---	---	--

	<b>Артикул №: 216-264</b> Накрайник; Втулка за 1,5 mm <sup>2</sup> / AWG 16; изолиран; електр. калаено покритие; електролитна мед; газонепроницаем; съгл. DIN 46228, Част 4/09.90; черен	<a href="http://www.wago.com/216-264">www.wago.com/216-264</a>
---	---	--

	<b>Артикул №: 216-262</b> Накрайник; Втулка за 0.75 mm <sup>2</sup> / 18 AWG; изолиран; електр. калаено покритие; електролитна мед; газонепроницаем; съгл. DIN 46228, Част 4/09.90; сив	<a href="http://www.wago.com/216-262">www.wago.com/216-262</a>
---	--	--

**Защитно-предупредителен маркер**

Cover

<b>Артикул №: 2002-115</b> Защитно-предупредителен маркер; за 5 клеми; със символ на високо напрежение, черно; жълт	<a href="http://www.wago.com/2002-115">www.wago.com/2002-115</a>
--	--

**Jumpers**

Jumper

	<b>Артикул №: 210-123</b> Мост за обединяване на проводници; изолиран; син	<a href="http://www.wago.com/210-123">www.wago.com/210-123</a>
---	---	--

	<b>Артикул №: 2004-403</b> Джъмпер; 3-пътен; изолиран; светло сив	<a href="http://www.wago.com/2004-403">www.wago.com/2004-403</a>
---	--	--

	<b>Артикул №: 2004-406</b> Джъмпер; 6-пътен; изолиран; светло сив	<a href="http://www.wago.com/2004-406">www.wago.com/2004-406</a>
---	--	--

	<b>Артикул №: 2004-405/011-000</b> Джъмпер за свързване на звезда; 3-пътен; изолиран; светло сив	<a href="http://www.wago.com/2004-405/011-000">www.wago.com/2004-405/011-000</a>
---	---	--

	<b>Артикул №: 2004-402</b> Джъмпер; 2-пътен; изолиран; светло сив	<a href="http://www.wago.com/2004-402">www.wago.com/2004-402</a>
---	--	--

	<b>Артикул №: 2004-407</b> Джъмпер; 7-пътен; изолиран; светло сив	<a href="http://www.wago.com/2004-407">www.wago.com/2004-407</a>
---	--	--

	<b>Артикул №: 2004-408</b> Джъмпер; 8-пътен; изолиран; светло сив	<a href="http://www.wago.com/2004-408">www.wago.com/2004-408</a>
---	--	--















	<b>Артикул №: 2004-404</b> Джъмпер; 4-пътен; изолиран; светло сив	<a href="http://www.wago.com/2004-404">www.wago.com/2004-404</a>
---	--	--

	<b>Артикул №: 2004-405</b> Джъмпер; 5-пътен; изолиран; светло сив	<a href="http://www.wago.com/2004-405">www.wago.com/2004-405</a>
---	--	--

Подлежи на промяна. Моля, обърнете внимание и на допълнителната документация на продукта!

ВАГО България ООД  
Бизнес център Сердика  
Бул."Акад. Иван Гешов" 2Е | Сграда 1, ет. 4, офис 417 | 1330 София  
Тел.: +359 2 489 46 09 | Тел.: +359 2 489 46 10  
Имейл: [sales.bg@wago.com](mailto:sales.bg@wago.com)

Имате ли въпроси относно нашите продукти?  
Винаги ще се радваме да получим вашето обаждане на +359 2 489 46 09.

	<b>Артикул №: 2004-409</b> Джъмпер; 9-пътен; изолиран; светло сив	<a href="http://www.wago.com/2004-409">www.wago.com/2004-409</a>
	<b>Артикул №: 2004-433</b> Джъмпер; от 1 до 3; изолиран; светло сив	<a href="http://www.wago.com/2004-433">www.wago.com/2004-433</a>
	<b>Артикул №: 2004-436</b> Джъмпер; от 1 до 6; изолиран; светло сив	<a href="http://www.wago.com/2004-436">www.wago.com/2004-436</a>
	<b>Артикул №: 2004-410</b> Джъмпер; 10-пътен; изолиран; светло сив	<a href="http://www.wago.com/2004-410">www.wago.com/2004-410</a>
	<b>Артикул №: 2004-406/020-000</b> Делта джъмпер; изолиран; светло сив	<a href="http://www.wago.com/2004-406/020-000">www.wago.com/2004-406/020-000</a>
	<b>Артикул №: 2004-438</b> Джъмпер; от 1 до 8; изолиран; светло сив	<a href="http://www.wago.com/2004-438">www.wago.com/2004-438</a>
	<b>Артикул №: 2004-440</b> Джъмпер; от 1 до 10; изолиран; светло сив	<a href="http://www.wago.com/2004-440">www.wago.com/2004-440</a>
	<b>Артикул №: 2004-435</b> Джъмпер; от 1 до 5; изолиран; светло сив	<a href="http://www.wago.com/2004-435">www.wago.com/2004-435</a>
	<b>Артикул №: 2004-437</b> Джъмпер; от 1 до 7; изолиран; светло сив	<a href="http://www.wago.com/2004-437">www.wago.com/2004-437</a>
	<b>Артикул №: 2004-439</b> Джъмпер; от 1 до 9; изолиран; светло сив	<a href="http://www.wago.com/2004-439">www.wago.com/2004-439</a>
	<b>Артикул №: 2004-434</b> Джъмпер; от 1 до 4; изолиран; светло сив	<a href="http://www.wago.com/2004-434">www.wago.com/2004-434</a>
	<b>Артикул №: 2002-492</b> Вертикален джъмпер; изолиран; светло сив	<a href="http://www.wago.com/2002-492">www.wago.com/2002-492</a>
	<b>Артикул №: 2002-492/000-012</b> Вертикален джъмпер; изолиран; оранжев	<a href="http://www.wago.com/2002-492/000-012">www.wago.com/2002-492/000-012</a>
	<b>Артикул №: 210-103</b> Мост за обединяване на проводници; изолиран; черен	<a href="http://www.wago.com/210-103">www.wago.com/210-103</a>
<b>Маркиращи аксесоари</b>		
Marking strip		
	<b>Артикул №: 2009-110</b> Маркиращи ленти; за Smart Printer; на ролка; неразтегателни; без печат; тип закрепване чрез закопчаване; бял	<a href="http://www.wago.com/2009-110">www.wago.com/2009-110</a>
Marker carrier		
	<b>Артикул №: 2009-198</b> Адаптер; сив	<a href="http://www.wago.com/2009-198">www.wago.com/2009-198</a>

Подлежи на промяна. Моля, обърнете внимание и на допълнителната документация на продукта!



**Артикул №: 2002-121**  
Адаптер; сив

[www.wago.com/2002-121](http://www.wago.com/2002-121)



**Артикул №: 2002-161**  
Адаптер; сив

[www.wago.com/2002-161](http://www.wago.com/2002-161)

#### Marker



**Артикул №: 2009-115/000-002**  
WMB-Inline; за Smart Printer; 1500 броя на ролка; разтегателни от 5 - 5.2 mm; без печат; тип закрепване чрез закопчаване; жълт

[www.wago.com/2009-115/000-002](http://www.wago.com/2009-115/000-002)



**Артикул №: 2009-115/000-007**  
WMB-Inline; за Smart Printer; 1500 броя на ролка; разтегателни от 5 - 5.2 mm; без печат; тип закрепване чрез закопчаване; сив

[www.wago.com/2009-115/000-007](http://www.wago.com/2009-115/000-007)



**Артикул №: 2009-115/000-017**  
WMB-Inline; за Smart Printer; 1500 броя на ролка; разтегателни от 5 - 5.2 mm; без печат; тип закрепване чрез закопчаване; светло зелен

[www.wago.com/2009-115/000-017](http://www.wago.com/2009-115/000-017)



**Артикул №: 2009-115/000-023**  
WMB-Inline; за Smart Printer; 1500 броя на ролка; разтегателни от 5 - 5.2 mm; без печат; тип закрепване чрез закопчаване; зелен

[www.wago.com/2009-115/000-023](http://www.wago.com/2009-115/000-023)



**Артикул №: 2009-115/000-024**  
WMB-Inline; за Smart Printer; 1500 броя на ролка; разтегателни от 5 - 5.2 mm; без печат; тип закрепване чрез закопчаване; виолетов

[www.wago.com/2009-115/000-024](http://www.wago.com/2009-115/000-024)

**Артикул №: 2009-145/000-006**  
Mini-WSB Inline; за Smart Printer; 1700 броя на ролка; разтегателни от 5 - 5.2 mm; без печат; тип закрепване чрез закопчаване; син

[www.wago.com/2009-145/000-006](http://www.wago.com/2009-145/000-006)

**Артикул №: 2009-145**  
Mini-WSB Inline; за Smart Printer; 1700 броя на ролка; разтегателни от 5 - 5.2 mm; без печат; тип закрепване чрез закопчаване; бял

[www.wago.com/2009-145](http://www.wago.com/2009-145)

**Артикул №: 2009-145/000-002**  
Mini-WSB Inline; за Smart Printer; 1700 броя на ролка; разтегателни от 5 - 5.2 mm; без печат; тип закрепване чрез закопчаване; жълт

[www.wago.com/2009-145/000-002](http://www.wago.com/2009-145/000-002)

**Артикул №: 2009-145/000-007**  
Mini-WSB Inline; за Smart Printer; 1700 броя на ролка; разтегателни от 5 - 5.2 mm; без печат; тип закрепване чрез закопчаване; сив

[www.wago.com/2009-145/000-007](http://www.wago.com/2009-145/000-007)

**Артикул №: 2009-145/000-005**  
Mini-WSB Inline; за Smart Printer; 1700 броя на ролка; разтегателни от 5 - 5.2 mm; без печат; тип закрепване чрез закопчаване; червен

[www.wago.com/2009-145/000-005](http://www.wago.com/2009-145/000-005)

**Артикул №: 2009-145/000-012**  
Mini-WSB Inline; за Smart Printer; 1700 броя на ролка; разтегателни от 5 - 5.2 mm; без печат; тип закрепване чрез закопчаване; оранжев

[www.wago.com/2009-145/000-012](http://www.wago.com/2009-145/000-012)

**Артикул №: 2009-145/000-023**

Подлежи на промяна. Моля, обърнете внимание и на допълнителната документация на продукта!

ВАГО България ООД  
Бизнес център Сердика  
Бул."Акад. Иван Гешов" 2Е | Сграда 1, ет. 4, офис 417 | 1330 София  
Тел.: +359 2 489 46 09 | Тел.: +359 2 489 46 10  
Имейл: [sales.bg@wago.com](mailto:sales.bg@wago.com)

Имате ли въпроси относно нашите продукти?  
Винаги ще се радваме да получим вашето обаждане на +359 2 489 46 09.

Mini-WSB Inline; за Smart Printer; 1700 броя на ролка; разтегателни от 5 - 5.2 mm; без печат; тип закрепване чрез закопчаване; зелен

[www.wago.com/2009-145/000-023](http://www.wago.com/2009-145/000-023)

**Артикул №: 2009-145/000-024**

Mini-WSB Inline; за Smart Printer; 1700 броя на ролка; разтегателни от 5 - 5.2 mm; без печат; тип закрепване чрез закопчаване; виолетов

[www.wago.com/2009-145/000-024](http://www.wago.com/2009-145/000-024)



**Артикул №: 2009-115**

WMB-Inline; за Smart Printer; 1500 броя на ролка; разтегателни от 5 - 5.2 mm; без печат; тип закрепване чрез закопчаване; бял

[www.wago.com/2009-115](http://www.wago.com/2009-115)



**Артикул №: 248-501/000-006**

Маркировъчна карта Mini-WSB; като карта; неразтегателни; без печат; тип закрепване чрез закопчаване; син

[www.wago.com/248-501/000-006](http://www.wago.com/248-501/000-006)



**Артикул №: 248-501/000-007**

Маркировъчна карта Mini-WSB; като карта; неразтегателни; без печат; тип закрепване чрез закопчаване; сив

[www.wago.com/248-501/000-007](http://www.wago.com/248-501/000-007)



**Артикул №: 248-501/000-002**

Маркировъчна карта Mini-WSB; като карта; неразтегателни; без печат; тип закрепване чрез закопчаване; жълт

[www.wago.com/248-501/000-002](http://www.wago.com/248-501/000-002)



**Артикул №: 248-501/000-012**

Маркировъчна карта Mini-WSB; като карта; неразтегателни; без печат; тип закрепване чрез закопчаване; оранжев

[www.wago.com/248-501/000-012](http://www.wago.com/248-501/000-012)



**Артикул №: 248-501**

Маркировъчна карта Mini-WSB; като карта; неразтегателни; без печат; тип закрепване чрез закопчаване; бял

[www.wago.com/248-501](http://www.wago.com/248-501)



**Артикул №: 248-501/000-017**

Маркировъчна карта Mini-WSB; като карта; неразтегателни; без печат; тип закрепване чрез закопчаване; светло зелен

[www.wago.com/248-501/000-017](http://www.wago.com/248-501/000-017)



**Артикул №: 248-501/000-005**

Маркировъчна карта Mini-WSB; като карта; неразтегателни; без печат; тип закрепване чрез закопчаване; червен

[www.wago.com/248-501/000-005](http://www.wago.com/248-501/000-005)



**Артикул №: 248-501/000-024**

Маркировъчна карта Mini-WSB; като карта; неразтегателни; без печат; тип закрепване чрез закопчаване; виолетов

[www.wago.com/248-501/000-024](http://www.wago.com/248-501/000-024)



**Артикул №: 248-501/000-023**

Маркировъчна карта Mini-WSB; като карта; неразтегателни; без печат; тип закрепване чрез закопчаване; зелен

[www.wago.com/248-501/000-023](http://www.wago.com/248-501/000-023)

Подлежи на промяна. Моля, обърнете внимание и на допълнителната документация на продукта!

ВАГО България ООД  
Бизнес център Сердика  
Бул."Акад. Иван Гешов" 2Е | Сграда 1, ет. 4, офис 417 | 1330 София  
Тел.: +359 2 489 46 09 | Тел.: +359 2 489 46 10  
Имейл: [sales.bg@wago.com](mailto:sales.bg@wago.com)

Имате ли въпроси относно нашите продукти?  
Винаги ще се радваме да получим вашето обаждане на +359 2 489 46 09.

**Артикул №: 793-5501/000-007**

Маркировъчна карта WMB; като карта; за клема с ширина 5 - 17,5 mm; разтегателни от 5 - 5.2 mm; без печат; тип закрепване чрез закопчаване; сив

[www.wago.com/793-5501/000-007](http://www.wago.com/793-5501/000-007)**Артикул №: 793-5501/000-012**

Маркировъчна карта WMB; като карта; за клема с ширина 5 - 17,5 mm; разтегателни от 5 - 5.2 mm; без печат; тип закрепване чрез закопчаване; оранжев

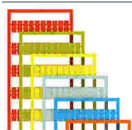
[www.wago.com/793-5501/000-012](http://www.wago.com/793-5501/000-012)**Артикул №: 793-5501/000-014**

Маркировъчна карта WMB; като карта; за клема с ширина 5 - 17,5 mm; разтегателни от 5 - 5.2 mm; без печат; тип закрепване чрез закопчаване; кафяв

[www.wago.com/793-5501/000-014](http://www.wago.com/793-5501/000-014)**Артикул №: 793-5501/000-017**

Маркировъчна карта WMB; като карта; за клема с ширина 5 - 17,5 mm; разтегателни от 5 - 5.2 mm; без печат; тип закрепване чрез закопчаване; зелен

[www.wago.com/793-5501/000-017](http://www.wago.com/793-5501/000-017)**Артикул №: 793-5501/000-023**

Маркировъчна карта WMB; като карта; за клема с ширина 5 - 17,5 mm; разтегателни от 5 - 5.2 mm; без печат; тип закрепване чрез закопчаване; светло зелен

[www.wago.com/793-5501/000-023](http://www.wago.com/793-5501/000-023)**Артикул №: 793-5501/000-024**

Маркировъчна карта WMB; като карта; за клема с ширина 5 - 17,5 mm; разтегателни от 5 - 5.2 mm; без печат; тип закрепване чрез закопчаване; виолетов

[www.wago.com/793-5501/000-024](http://www.wago.com/793-5501/000-024)**Артикул №: 793-501/000-002**

Маркировъчна карта WMB; като карта; неразтегателни; без печат; тип закрепване чрез закопчаване; жълт

[www.wago.com/793-501/000-002](http://www.wago.com/793-501/000-002)**Артикул №: 793-501/000-007**

Маркировъчна карта WMB; като карта; неразтегателни; без печат; тип закрепване чрез закопчаване; сив

[www.wago.com/793-501/000-007](http://www.wago.com/793-501/000-007)**Артикул №: 793-501/000-017**

Маркировъчна карта WMB; като карта; неразтегателни; без печат; тип закрепване чрез закопчаване; светло зелен

[www.wago.com/793-501/000-017](http://www.wago.com/793-501/000-017)**Артикул №: 793-501/000-012**

Маркировъчна карта WMB; като карта; неразтегателни; без печат; тип закрепване чрез закопчаване; оранжев

[www.wago.com/793-501/000-012](http://www.wago.com/793-501/000-012)**Артикул №: 793-501/000-023**

Подлежи на промяна. Моля, обърнете внимание и на допълнителната документация на продукта!



Маркировъчна карта WMB; като карта; неразтегателни; без печат; тип закрепване чрез закопчаване; зелен

[www.wago.com/793-501/000-023](http://www.wago.com/793-501/000-023)

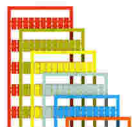

**Артикул №: 793-501/000-006**

Маркировъчна карта WMB; като карта; неразтегателни; без печат; тип закрепване чрез закопчаване; син

[www.wago.com/793-501/000-006](http://www.wago.com/793-501/000-006)

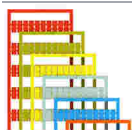

**Артикул №: 793-501/000-005**

Маркировъчна карта WMB; като карта; неразтегателни; без печат; тип закрепване чрез закопчаване; червен

[www.wago.com/793-501/000-005](http://www.wago.com/793-501/000-005)



**Артикул №: 793-501**

Маркировъчна карта WMB; като карта; неразтегателни; без печат; тип закрепване чрез закопчаване; бял

[www.wago.com/793-501](http://www.wago.com/793-501)

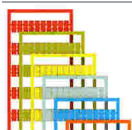

**Артикул №: 793-501/000-024**

Маркировъчна карта WMB; като карта; неразтегателни; без печат; тип закрепване чрез закопчаване; виолетов

[www.wago.com/793-501/000-024](http://www.wago.com/793-501/000-024)

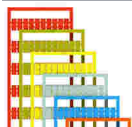

**Артикул №: 793-5501/000-005**

Маркировъчна карта WMB; като карта; за клема с ширина 5 - 17,5 mm; разтегателни от 5 - 5.2 mm; без печат; тип закрепване чрез закопчаване; червен

[www.wago.com/793-5501/000-005](http://www.wago.com/793-5501/000-005)



**Артикул №: 793-5501/000-002**

Маркировъчна карта WMB; като карта; за клема с ширина 5 - 17,5 mm; разтегателни от 5 - 5.2 mm; без печат; тип закрепване чрез закопчаване; жълт

[www.wago.com/793-5501/000-002](http://www.wago.com/793-5501/000-002)



**Артикул №: 793-5501/000-006**

Маркировъчна карта WMB; като карта; за клема с ширина 5 - 17,5 mm; разтегателни от 5 - 5.2 mm; без печат; тип закрепване чрез закопчаване; син

[www.wago.com/793-5501/000-006](http://www.wago.com/793-5501/000-006)

**Артикул №: 793-5501**

Маркировъчна карта WMB; като карта; за клема с ширина 5 - 17,5 mm; разтегателни от 5 - 5.2 mm; без печат; тип закрепване чрез закопчаване; бял

[www.wago.com/793-5501](http://www.wago.com/793-5501)



**Артикул №: 2009-115/000-012**

WMB-Inline; за Smart Printer; 1500 броя на ролка; разтегателни от 5 - 5.2 mm; без печат; тип закрепване чрез закопчаване; оранжев

[www.wago.com/2009-115/000-012](http://www.wago.com/2009-115/000-012)



**Артикул №: 2009-115/000-006**

WMB-Inline; за Smart Printer; 1500 броя на ролка; разтегателни от 5 - 5.2 mm; без печат; тип закрепване чрез закопчаване; син

[www.wago.com/2009-115/000-006](http://www.wago.com/2009-115/000-006)



**Артикул №: 2009-115/000-005**

WMB-Inline; за Smart Printer; 1500 броя на ролка; разтегателни от 5 - 5.2 mm; без печат; тип закрепване чрез закопчаване; червен

[www.wago.com/2009-115/000-005](http://www.wago.com/2009-115/000-005)



Подлежи на промяна. Моля, обърнете внимание и на допълнителната документация на продукта!

ВАГО България ООД  
Бизнес център Сердика  
Бул."Акад. Иван Гешов" 2Е | Сграда 1, ет. 4, офис 417 | 1330 София  
Тел.: +359 2 489 46 09 | Тел.: +359 2 489 46 10  
Имейл: [sales.bg@wago.com](mailto:sales.bg@wago.com)

Имате ли въпроси относно нашите продукти?  
Винаги ще се радваме да получим вашето обаждане на +359 2 489 46 09.





## Group marker carrier

	<b>Артикул №: 2009-193</b> Държач за група маркировъчни табелки; сив	<a href="http://www.wago.com/2009-193">www.wago.com/2009-193</a>
	<b>Артикул №: 2009-192</b> Държач за група маркировъчни табелки; сив	<a href="http://www.wago.com/2009-192">www.wago.com/2009-192</a>
	<b>Артикул №: 2009-191</b> Държач за група маркировъчни табелки; сив	<a href="http://www.wago.com/2009-191">www.wago.com/2009-191</a>

## Тест и измерване

## Testing accessories

	<b>Артикул №: 2009-174</b> Тестов щепселен адаптер; за тестов щепсел Ø 4 mm; за тестване на клеми TOPJOB®S, монтирани на шина; сив	<a href="http://www.wago.com/2009-174">www.wago.com/2009-174</a>
	<b>Артикул №: 2009-182</b> Тестов отклонител; за макс. 2.5 mm <sup>2</sup> ; свързване без инструменти за отделни тестови проводници 0.08 - 2.5 mm; сив	<a href="http://www.wago.com/2009-182">www.wago.com/2009-182</a>
	<b>Артикул №: 2002-611</b> Тестов щепселен модул тип L TOPJOB®S; модул; 1-полюсен; 2,50 mm <sup>2</sup> ; сив	<a href="http://www.wago.com/2002-611">www.wago.com/2002-611</a>

## Изтегляния

## Documentation

## Bid Text

2002-2227/099-000 X81 - Datei	Apr 23, 2019	xml 4,2 kB	Изтегляне
2002-2227/099-000 docx - Datei	Apr 23, 2019	docx 15,6 kB	Изтегляне

## Additional Information

Technical Section Technical explanations		pdf 2,2 MB	Изтегляне
---	--	---------------	-----------

## CAD/CAE-Data

## CAD data

2D/3D Models 2002-2227/099-000		URL	Изтегляне
--------------------------------	--	-----	-----------

## CAE data

Подлежи на промяна. Моля, обърнете внимание и на допълнителната документация на продукта!

ВАГО България ООД  
Бизнес център Сердика  
Бул."Акад. Иван Гешов" 2Е | Сграда 1, ет. 4, офис 417 | 1330 София  
Тел.: +359 2 489 46 09 | Тел.: +359 2 489 46 10  
Имейл: [sales.bg@wago.com](mailto:sales.bg@wago.com)

Имате ли въпроси относно нашите продукти?  
Винаги ще се радваме да получим вашето обаждане на +359 2 489 46 09.

<a href="#">EPLAN Data Portal 2002-2227/099-000</a>	<a href="#">URL</a>	<a href="#">Изтегляне</a>
<a href="#">WSCAD Universe 2002-2227/099-000</a>	<a href="#">URL</a>	<a href="#">Изтегляне</a>
<a href="#">WSCAD Universe 2002-2227/099-000</a>	<a href="#">URL</a>	<a href="#">Изтегляне</a>
<a href="#">EPLAN Data Portal 2002-2227/099-000</a>	<a href="#">URL</a>	<a href="#">Изтегляне</a>
<a href="#">ZUKEN Portal 2002-2227/099-000</a>	<a href="#">URL</a>	<a href="#">Изтегляне</a>

## Environmental Product Compliance

### Compliance Search

<a href="#">Environmental Product Compliance 2002-2227/099-000</a>	<a href="#">URL</a>	<a href="#">Изтегляне</a>
Double-deck terminal block; Ground conductor/through terminal block; with end plate; 2.5 mm <sup>2</sup> ; PE/L; without marker carrier; for DIN-rail 35 x 15 and 35 x 7.5; Push-in CAGE CLAMP®; 2,50 mm <sup>2</sup> ; gray		

## Бележки за инсталиране

### Conductor termination

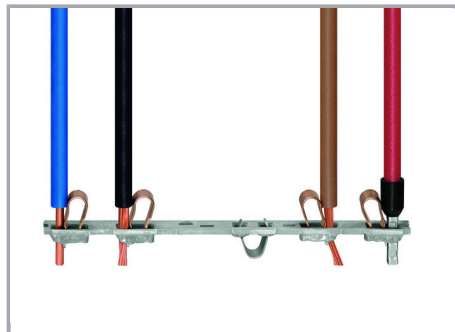

All conductor types at a glance

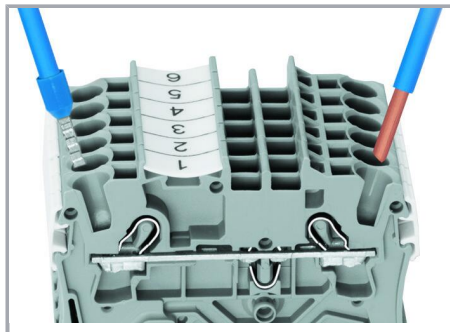

Push-in termination of solid and ferruled conductors

Подлежи на промяна. Моля, обърнете внимание и на допълнителната документация на продукта!

ВАГО България ООД  
Бизнес център Сердика  
Бул."Акад. Иван Гешов" 2Е | Сграда 1, ет. 4, офис 417 | 1330 София  
Тел.: +359 2 489 46 09 | Тел.: +359 2 489 46 10  
Имейл: [sales.bg@wago.com](mailto:sales.bg@wago.com)

Имате ли въпроси относно нашите продукти?  
Винаги ще се радваме да получим вашето обаждане на +359 2 489 46 09.

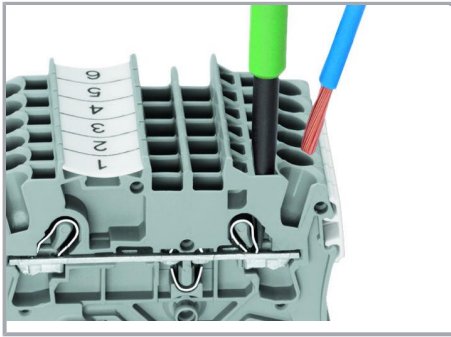

**Inserting a conductor via operating tool:**

Connecting fine-stranded conductors without ferrules, or small cross-sectional conductors that cannot be pushed in, is performed similarly to the original CAGE CLAMP® – just use an operating tool.

**Advantage:**

To open the clamp, the operating tool is inserted vertically. The conductor entry is less than 15 degrees for easier wiring.



**Inserting a conductor via push-in termination:**

Solid conductors with cross-sections from either one size above, or up to two sizes below, the rated cross-section can be simply pushed in – no tools needed.

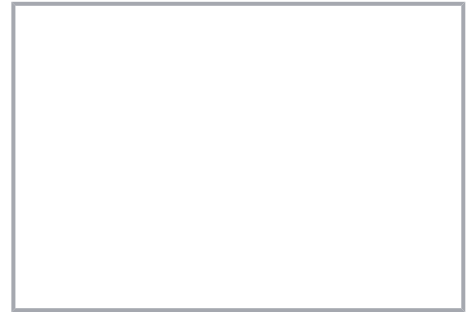

**Conductor termination – insulation stop**

**Commoning**

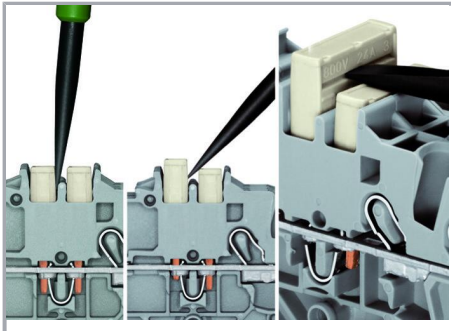

**Removing a push-in type jumper bar:**

Insert the operating tool between the jumper and partition wall of the dual jumper slots, then lift up the jumper.

Place the operating tool in the center of jumpers for up to five contacts (see above), or alternately on both sides for jumpers with more than five contacts.

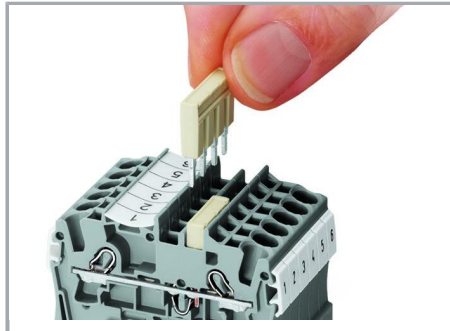

Insert push-in type jumper bar and push down until it hits backstop..

**Commoning**

Подлежи на промяна. Моля, обърнете внимание и на допълнителната документация на продукта!

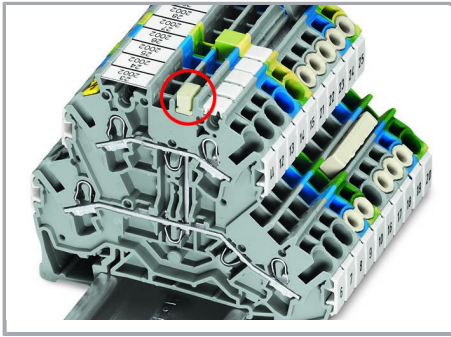

Commoning two levels via double-deck vertical jumper (2002-492).

### Marking



Snapping WMB Inline markers into marker slots.

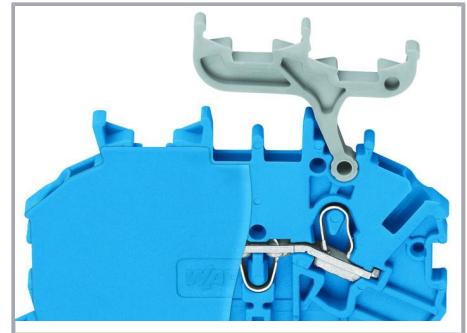

### Double-deck terminal blocks

A double-deck marker carrier (2002-121) can be retrofitted to double-deck terminal blocks without a marker carrier.

### Семейство продукти

#### TOPJOB® S

TOPJOB® S: In various industrial applications and modern building installations, WAGO's wide and versatile range of rail-mount terminal blocks provides more than just reliable electrical connections.

Показване на всички продукти от семейството.

Подлежи на промяна. Моля, обърнете внимание и на допълнителната документация на продукта!

ВАГО България ООД  
Бизнес център Сердика  
Бул."Акад. Иван Гешов" 2Е | Сграда 1, ет. 4, офис 417 | 1330 София  
Тел.: +359 2 489 46 09 | Тел.: +359 2 489 46 10  
Имейл: [sales.bg@wago.com](mailto:sales.bg@wago.com)

Имате ли въпроси относно нашите продукти?  
Винаги ще се радваме да получим вашето обаждаване на +359 2 489 46 09.